



Primär getaktete Schaltnetzteile CP Reihe

ABB Netzteile: CP Reihe



Netzteile moderner Prägung sind aus der Energie- und Automatisierungstechnik nicht mehr wegzudenken. ABB als globaler Partner in diesem Bereich stellt sich den daraus resultierenden Anforderungen mit einem erweiterten Schaltnetzteile-Programm:

CP-D

Die Netzteile der CP-D Reihe in MDRC-Bauweise (modulare DIN-Schienenbauteile) passen in alle gängigen Installations- und Verteilerschränke.

CP-E

Die Netzteilreihe CP-E überzeugt mit erweiterter Funktionalität bei reduzierter Typenvielfalt. Jetzt können alle Netzteile bei einer Umgebungstemperatur von bis zu +70 °C betrieben werden.

CP-T

Die Netzteile der CP-T Reihe sind für zwei- und dreiphasige Anwendung hervorragend geeignet.

CP-C.1

Die Hochleistungs-Netzteile der Baureihe CP-C.1 entsprechen dem modernen Industriestandard. Mit einem Wirkungsgrad von bis zu 94% und einer schmalen Baubreite sind sie für den Einsatz in industriellen Anwendungen optimal geeignet. Auch unter rauen Umgebungsbedingungen können die Netzteile der CP-C.1 Serie durch die beschichtete Leiterplatte eingesetzt werden.



Schnelle Montage

Schnelle, einfache und betriebssichere Montage auf DIN-Schiene durch robuste Metallschnapschieber.

Klare Beschriftung

Maximaler Bedienkomfort durch klar gekennzeichnete Anschlussklemmen. Dies erleichtert die Verdrahtung.

LED

„OUTPUT OK“ LED zur Statusindikation für den Ausgang.

Primärtaktung für höchsten Wirkungsgrad

Alle Netzteile der CP Reihe sind primär getaktet. Diese Technik verringert den Wärmeverlust und gewährleistet damit einen maximalen Wirkungsgrad.

Weitbereichseingang

Aufgrund der Primärtaktung können Netzteile der CP Reihe mit Wechselstrom (AC) wie auch mit Gleichstrom (DC) versorgt werden. Sie werden daher oft bei stark schwankenden Netzen und in batteriegespeisten Anlagen eingesetzt.

Sicherheit

Geschlossener Aufbau. Berührungssichere Anschlüsse. Elektrische Trennung. Die Zulassungen durch unabhängige Testinstitute nach den verschiedensten weltweit relevanten Standards garantieren höchste Sicherheit beim Einsatz der Netzteile.

Betriebsumgebungstemperatur bis +70 °C

Die Lebensdauer jedes elektronischen Geräts hängt vom schwächsten elektronischen Bauteil ab. Da die Bauteile durch Hitze stark beansprucht werden, sind praktisch alle im Netzteil der CP Reihe eingesetzten Bauteile für 105 °C bemessen. Damit ist eine „lange“ Lebensdauer gewährleistet.

Die Schaltnetzteile der CP-D Reihe



Die modularen Schaltnetzteile der Reihe CP-D in MDRC-Bauweise (modulare DIN-Schienenbauteile) sind ideal für den Einbau in Verteilerschränken geeignet. Diese Reihe bietet Geräte mit Ausgangsspannungen von 12 V DC und 24 V DC mit Ausgangsströmen von 0,42 A bis 4,2 A. Ihr hoher Wirkungsgrad sowie besonders geringe Verlustleistung und Erwärmung erlauben den Einsatz ohne Zwangskühlung. Die U/I-Ausgangskennlinie (Fold-forward-Verhalten) ermöglicht das Starten von Lasten mit hohen Anlaufströmen. Alle Netzteile der CP-D Reihe verfügen über alle weltweit relevanten Zulassungen.

Eigenschaften







- Ausgangsspannungen 12 V, 24 V
- Einstellbare Ausgangsspannungen (Geräte > 10 W)
- Ausgangsströme 0,42 A / 0,83 A / 1,3 A / 2,1 A / 2,5 A / 4,2 A
- Leistungsbereiche 10 W, 30 W, 60 W, 100 W
- Weitbereichseingang 100-240 V AC (90-264 V AC, 120-370 V DC)
- Hoher Wirkungsgrad von bis zu 89 %
- Geringe Verlustleistung und geringe Erwärmung
- Freie Konvektionskühlung (keine Zwangskühlung durch Lüfter)
- Betriebsumgebungstemperaturbereich -25...+70 °C
- Leerlauf-, Überlast- und Dauerkurzschlussfestigkeit
- Integrierte Eingangssicherung
- U/I-Kennlinie (Fold-forward-Verhalten bei Überlast – kein Abschalten)
- LEDs zur Statusindikation
- Hellgraues Gehäuse in RAL 7035

Breite und Bauform

Mit einer Baubreite von nur 18-90 mm sind die Schaltnetzteile der CP-D Reihe ideal für den Einbau in Verteilerschränke geeignet.

Das hellgraue Gehäuse (RAL7035) passt perfekt zu den MDRC-Produkten von ABB, wie RCBs und MCBs.

Zulassungen/Kennzeichnungen

-  UL 508, CAN/CSA C22.2 No.14 ¹⁾
-  UL 1310, CAN/CSA C22.2 No.223 ^{1) 3)}
(Class 2 Power Supply)
-  UL 60950, CAN/CSA C22.2 No.60950 ¹⁾
-  GOST
-  CCC ¹⁾
-  CE
-  C-Tick ²⁾

¹⁾ Zulassungen beziehen sich auf die Bemessungseingangsspannung U_{IN}

²⁾ in Vorbereitung

³⁾ außer CP-D 24/4.2



Einstellbare Ausgangsspannung

Bei Typen der CP-D Reihe von mehr als 10 W kann die Ausgangsspannung laufend eingestellt werden. Sie lassen sich daher optimal an die Applikation anpassen, zum Beispiel zum Ausgleich des Spannungsabfalls über große Leitungslängen.

LEDs zur Statusindikation

Frontseitige LEDs informieren über alle aktuellen Betriebszustände und vereinfachen damit Inbetriebnahme und Störungssuche.

Weitbereichseingang

Optimal für weltweiten Einsatz: Die CP-D Netzteile können mit 90-264 V AC oder 120-370 V DC versorgt werden.

Die Schaltnetzteile der CP-E Reihe für serielle Anwendungen



Die Schaltnetzteile der CP-E Reihe ergänzen die Netzteilmfamilie von ABB auf beeindruckende Weise. Diese Reihe bietet Geräte mit Ausgangsspannungen von 5 V DC bis 48 V DC mit Ausgangsströmen von 0,625 A bis 10 A. Ein hoher Wirkungsgrad von bis zu 90 % sowie besonders geringe Verlustleistung und Erwärmung ermöglichen einen Einsatz ohne Zwangskühlung. Die Funktionalität wurde erweitert und die Typenvielfalt wurde erheblich reduziert. Selbstverständlich sind alle Netzteile der CP-E Reihe nach allen weltweit relevanten Standards zugelassen.

Eigenschaften der CP-E Reihe









- Ausgangsspannung 5 V, 12 V, 24 V, 48 V DC
- Einstellbare Ausgangsspannungen
- Ausgangsströme 0,625 A / 0,75 A / 1,25 A / 2,5 A / 3 A / 5 A / 10 A / 20 A
- Leistungsbereiche 15 W, 18 W, 30 W, 60 W, 120 W, 240 W, 480 W
- Hoher Wirkungsgrad von bis zu 90 %
- Geringe Verlustleistung und geringe Erwärmung
- Freie Konvektionskühlung (keine Zwangskühlung durch Lüfter)
- Betriebsumgebungstemperaturbereich -25... +70 °C
- Leerlauf-, Überlast- und Dauerkurzschlussfestigkeit
- Integrierte Eingangssicherung
- Ausgangskennlinie:
 - Hiccup Mode bei CP-E 5/3.0 und CP-E 24/0.75
 - U/I-Kennlinie bei allen übrigen CP-E Geräten (Fold-forward-Verhalten bei Überlast – kein Abschalten)
- Redundanzeinheiten für „echte“ Redundanz
- LED(s) zur Statusindikation
- Meldeausgang/-kontakt:
 - Transistor bei 24 V-Geräten > 18 W und < 120 W
 - Relais bei 24 V-Geräten 120 W

Echte Redundanz und Entkopplung

Die Schaltnetzteile der CP-E Reihe sind die wirtschaftliche Lösung, wenn die Leistung oder die Ausgangsspannung des Netzteils erhöht werden muss. Der Anschluss ist sowohl seriell als auch parallel möglich.

Bei der Entkopplung parallel geschalteter Netzteile < 48 V und/oder bei Entkopplungsproblemen lässt sich durch das Redundanzmodul CP-RUD echte Redundanz erzielen.

Zulassungen/Kennzeichnungen der Netzteile

	UL 508, CAN/CSA C22.2 No.14 ¹⁾
	UL 1310, CAN/CSA C22.2 No.223 (Class 2 Power Supply) ²⁾
	ANSI/ISA-12.12 (Class I, Div. 2 hazardous locations) ²⁾
	UL 60950, CAN/CSA C22.2 No.60950 ¹⁾
	GOST
	CCC ^{1) 2)}
	CE
	C-Tick ³⁾

¹⁾ Zulassungen beziehen sich auf die Bemessungseingangsspannung U_{IN}

²⁾ nicht für Netzteile ≥ 5 A

³⁾ vorhanden für Netzteile < 5 A, in Vorbereitung für Netzteile ≥ 5 A



Meldeausgang/-kontakt

Die 24 V-Geräte > 18 W der CP-E Reihe verfügen über einen Meldeausgang/-kontakt zur Überwachung der Ausgangsspannung und Ferndiagnose.

Einzelne oder parallele Anschlüsse

Perfekt angepasste Ausgangskennlinie je nach Ausgangsanschluss.

Einstellbare Ausgangsspannung

Bei Typen der CP-E Reihe kann die Ausgangsspannung laufend eingestellt werden.

Sie lassen sich daher optimal an die Applikation anpassen, zum Beispiel zum Ausgleich des Spannungsabfalls über große Leitungslängen.

Weitbereichseingang

Optimal für weltweiten Einsatz: Die CP-E Netzteile können in einem großen AC- und DC-Bereich versorgt werden.

Die neue Netzteilgeneration der CP-C.1 Reihe



Die Netzteile der CP-C.1 Reihe sind die modernen Hochleistungs-Schaltnetzteile von ABB. Mit exzellenter Effizienz, hoher Zuverlässigkeit und innovativer Funktionalität sind sie für alle industriellen Anwendungen geeignet. Die Schaltnetzteile zeichnen sich durch eine integrierte Leistungsreserve von max. 50% und einem Wirkungsgrad von bis zu 94% aus. Ebenfalls bieten sie dem Anwender Überhitzungsschutz und eine aktive Leistungsfaktorkorrektur für den optimalen Einsatz im Schaltschrank. Ausgestattet mit einem breitem AC und DC Eingangsspannungsbereich und weltweit anerkannten Normen stellen die Netzteile der Baureihe CP-C.1 die bevorzugte Wahl für professionelle Gleichstromanwendungen dar.

Eigenschaften der CP-C.1 Reihe:

- Bemessungsausgangsspannung 24 V DC
- Ausgangsströme 5 A, 10 A, 20 A
- Leistungsbereich 120 W, 240 W, 480 W
- Leistungsreserve liefert bis zu 50 % bei $T_a \leq 40 \text{ °C}$
- Ausgangsspannung über frontseitiges Drehpotenziometer einstellbar – 22,5 bis 28,5 V
- Bemessungseingangsspannung 100-240 V AC (90-300 V DC)
- Wirkungsgrad von bis zu 94 %
- Geringe Verlustleistung und geringe Erwärmung
- Freie Konvektionskühlung
- Betriebstemperaturbereich -25...+70 °C
- Offener Stromkreis, überlast- und kurzschlussfest
- Integrierte Eingangssicherung
- Als Zubehör erhältliche Redundanzeinheit CP-A RU bietet echte Redundanz
- Signalausgänge: DC OK "13-14" (Relais) und Leistungsreserve "I > I_r" (Transistor)
- Schmale Einbaubreite

Modernste Technologie

Integrierte Leistungsreserve:

Die primär getakteten Netzteile der CP-C.1 Reihe sind durch die integrierte Leistungsreserve speziell für schwere Lasten, wie z.B. der Anlauf eines Motors, geeignet.

Die CP-C.1 Netzteile liefern bis zu 50% des Bemessungsstroms, um den Betrieb der Anlage bei schweren Lasten sicherzustellen. Dieser Betriebszustand wird durch die gelbe LED deutlich am Gerät visualisiert.

U/I-Kennlinie:

Perfekte Leistung im Falle einer Überlast oder eines Kurzschlusses. Bei einer Überlast kommt es nicht zum Stromabfall. Durch diese Methode ist ein zuverlässiger Start von Lasten mit hohen Anlaufströmen möglich.





Aktive Blindleistungskompensation:

Die Geräte der CP-C.1 Reihe bieten eine aktive Blindleistungskompensation nach EN 61000-3-2 und vermeiden nahezu alle Oberschwingungen.

Erhöhter Wirkungsgrad:

Mit einem Wirkungsgrad von bis zu 94% ermöglichen die Netzteile der CP-C.1 Reihe Energieeinsparung während des Betriebs.

Zulassungen und Kennzeichnungen der Netzteile

	UL 508, CSA-C22.2 No.107.1
	UL 60950-1, CAN/CSA C22.2 No.60950-1
	SEMI F47
	CB scheme: IEC 60950
	CE
	C-Tick

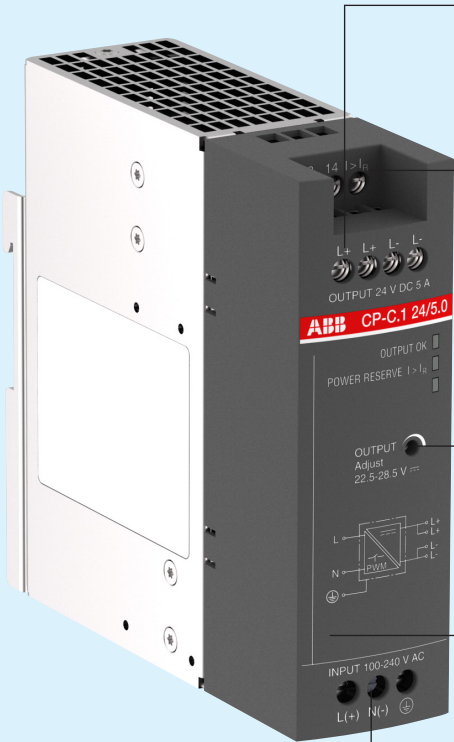

The image shows a black and white ABB CP-C.1 24/5.0 power supply unit. It features a top-mounted cooling fan, a terminal block for output (L+, L-, L-, L-), an output OK indicator, a power reserve indicator, an output adjust knob (22.5-28.5 V), a terminal block for input (L+, N, PE), and a terminal block for output (L+, L-, L-, L-). The unit is shown from a three-quarter perspective.

Doppelte Anschlussbelegung
Die doppelte Anschlussbelegung der ausgangseitigen Anschlussklemmen sorgt für reduzierten Verdrahtungsaufwand durch entfallende Potentialvervielfachung.

Signalausgänge zur Kommunikation
Durch den Signalausgang kann mit höheren Leitsysteme kommuniziert werden, z.B. mit einer SPS. Gleichzeitig verfügen alle Netzteile der Baureihe CP-C.1 über ein Ausgangsrelais, welches den Status der Ausgangsspannung (OUTPUT OK) angibt.

Einstellbare Ausgangsspannung
Die Ausgangsspannung kann bei Netzteilen der CP-C.1 Reihe von 22,5 bis 28,5 V variabel eingestellt werden. Die Netzteile lassen sich daher optimal an Applikationen anpassen, zum Beispiel zum Ausgleich des Spannungsabfalls über große Leitungslängen.

Schmale Bauform
Mit einer Baubreite von 40mm, 60mm und 82mm je nach Ausgangsstrom sind sie die beste Wahl bei wenig Platz im Schaltschrank.

Breiter Eingangsspannungsbereich
Mit einem breiten AC und DC Eingangsspannungsbereich von 100-240 V AC und 90-300 V DC stellen die Netzteile die bevorzugte Wahl bei Gleichstromanwendungen dar.

Die dreiphasigen Schaltnetzteile der CP-T Reihe



Die CP-T Reihe ist für alle zwei- und dreiphasigen Anwendungen bestens geeignet.

Die dreiphasigen Netzteile der ABB Netzteilproduktfamilie CP-T Reihe können Zwei- und Dreiphasig betrieben werden. Bei Zweiphasiger Versorgung reduziert sich die Ausgangslast auf bis zu 75 %. Die Geräte können durch dreiphasige Spannung und durch zweiphasige Netze versorgt werden. Hier bietet ABB Netzteile mit einer Ausgangsspannung von 24 V DC und 48 V DC bei 5 A, 10 A, 20 A und 40 A und einem Wirkungsgrad von bis zu 92 %. Wie alle dieser Produkte sind sie für eine Umgebungstemperatur von bis zu 70 °C ausgelegt.









Eigenschaften der CP-T Reihe

- Bemessungsausgangsspannung 24 V DC oder 48 V DC
- Ausgangsspannung über frontseitiges drehbares Potentiometer anpassbar „OUTPUT Adjust“
- Bemessungsausgangsstrom 5 A / 10 A / 20 A / 40 A
- Bemessungsausgangsleistung 120 W / 240 W / 480 W / 960 W
- Versorgungsbereich 3 x 400-500 V AC (3 x 340-575 V AC, 480-820 V DC)
- Zweiphasige Versorgung mit der Möglichkeit, die Ausgangslast um bis zu 75 % herabzusetzen
- Üblicher Wirkungsgrad von 89 %
- Geringe Verlustleistung und geringe Erwärmung
- Freie Konvektionskühlung (keine Zwangskühlung durch Lüfter)
- Betriebsumgebungstemperaturbereich -25... +70 °C
- Leerlauf-, Überlast- und Dauerkurzschlussfestigkeit
- Integrierte Eingangssicherung
- Redundanzeinheit CP-A RU für echte Redundanz, verfügbar als Zubehör
- Meldekontakt „13-14“ (Relais) für Ausgangsspannung „OK“

Abrundung der Produktpalette

Die CP-T Reihe rundet das Angebot der erstklassigen Schalt-
netzteile von ABB ab. ABB bietet eine sehr große Bandbreite
von Geräten für nahezu alle Arten von Anwendungen: in MDRC-
Bauweise (CP-D), für serielle Anwendungen (CP-E), für hohe
Leistungsbereiche (CP-C.1) sowie für dreiphasige und zwei-
phasige Anwendungen (CP-T). Das bestehende
Produktangebot wird laufend an die Marktanforderungen und
die Bedürfnisse unserer Kunden angepasst.

Zulassungen/Kennzeichnungen der Netzteile

	UL 508, CAN/CSA C22.2 No.14 ¹⁾
	UL 1310, CAN/CSA C22.2 No.223 (Class 2 Power Supply) ²⁾
	ANSI/ISA-12.12 (Class I, Div. 2 hazardous locations) ²⁾ ,
	UL 60950, CAN/CSA C22.2 No.60950 ¹⁾
	
	GOST
	CB scheme
	CCC ^{1) 2)}
	C-Tick ³⁾

¹⁾ Zulassungen beziehen sich auf die Bemessungseingangsspannung U_{IN}

²⁾ nicht für Netzteile ≥ 5 A

³⁾ vorhanden für Netzteile < 5 A, in Vorbereitung für Netzteile ≥ 5 A



Meldeausgang

Ein Relaisausgang meldet den fehlerfreien Betrieb der
Ausgangsspannung.

Einstellbare Ausgangsspannung

Bei Typen der CP-T Reihe kann die Ausgangsspannung
laufend eingestellt werden. Sie lassen sich daher optimal an
die Applikation anpassen, zum Beispiel zum Ausgleich des
Spannungsabfalls über große Leitungslängen.

Weitbereichseingang

Optimal für weltweiten Einsatz: Die CP-T Netzteile können
in einem großen AC- und DC-Bereich versorgt werden. Die
Versorgung der Netzteile ist auf beide Arten möglich
(dreiphasig und zweiphasig).

CP Reihe Zubehör

Redundanzeinheit für echte Redundanz

Redundanzeinheit CP-A RU

Eigenschaften

- Für Netzteile der CP-C.1, CP-T und CP-E Reihe
- Zur Entkopplung parallelredundant geschalteter Netzteile. Dadurch wird echte Redundanz erreicht.
- 2 Eingänge bis je 20 A
- Ausgang bis 40 A
- 2 integrierte Dioden zur Entkopplung
- Frontseitig aufsteckbares Überwachungsmodul CP-A CM verfügbar (Zubehör)



Überwachungsmodul CP-A CM

Eigenschaften

- Aufsteckbar auf Redundanzeinheit CP-A RU zur Überwachung der Spannung in jedem Kanal des CP-A RU
- Einstellbare Schwellwerte (14-28 V) und ein Relaisausgang je Eingang/Kanal



Anwendungsbeispiel

- Implementierung eines 2-fach redundanten Netzteils
- Überwachung der Eingangsspannungen beider Netzteile
- Relaisausgänge zur getrennten Signalisierung von Fehlern

Die CP-A RU entkoppelt im Falle eines Fehlers auf der Sekundär-/Lastseite (z.B. bei einem Kurzschluss auf der Lastseite eines Netzteils oder dem Ausfall eines Netzteils) das zweite Netzteil von diesem Fehler. Dadurch wird verhindert, dass der Fehler das noch intakte Netzteil ausgangseitig kurzschließt, und es wird eine unterbrechungsfreie Weiterversorgung der Verbraucher gewährleistet. Dabei ist es empfehlenswert, die beiden Netzteile durch verschiedene Phasen zu versorgen, damit im Falle eines Fehlers auf der Primär-/Versorgungsseite (z.B. durch Auslösen einer primärseitigen gemeinsamen Sicherung durch einen Kurzschluss) nicht beide Netzteile vom Netz getrennt werden.

Das CP-A CM überwacht die am CP-A RU anliegenden Spannungen der beiden angeschlossenen Netzteile.

Fällt die Spannung eines oder beider Netzteile unter den eingestellten Schwellwert (z.B. 20 V), fällt das zugehörige Relais des CP-A CM ab. Mögliche Gründe für den Abfall eines oder beider Relais:

- Ein Netzteil ist ausgefallen bzw. abgeschaltet.
- Beide Netzteile sind ausgefallen bzw. abgeschaltet.
- Sekundärseitig liegt eine Überlastsituation vor.

Ein kurzzeitiges Abfallen eines oder beider Relais deutet darauf hin, dass der angeschlossene Verbraucher sich nach einem Einschaltvorgang wieder im Nennbetrieb befindet.

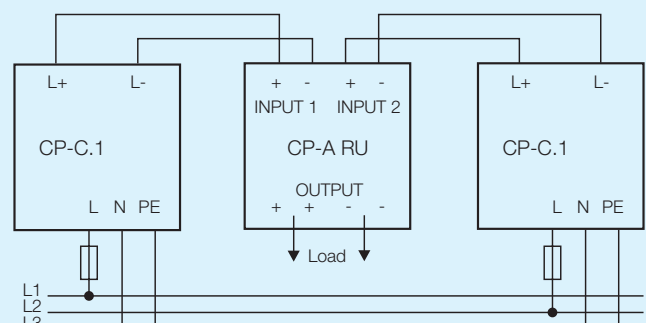

Primär getaktete Schaltnetzteile CP-D, CP-E, CP-C.1, CP-T Reihe



Aktiver Umweltschutz dank modernster Technologie

- Auch unter dem Aspekt des aktiven, nachhaltigen Umweltschutzes überzeugen die Schaltnetzteile von ABB der CP-D, CP-E, CP-C.1 und CP-T Reihe uneingeschränkt. Denn ihre primär getaktete Bauweise steht nicht nur für eine besondere Effizienz im Betrieb, sondern auch für eine deutliche Entlastung der Umwelt.
- Primär getaktete Netzteile zeichnen sich durch ihren besonders hohen Wirkungsgrad aus, der Werte von bis zu 94 % erreicht: Ein deutlicher Unterschied zu herkömmlichen Netzteilen, deren Wirkungsgrad oftmals nur bei etwa 50 % liegt.

Hoher Wirkungsgrad von bis zu 94 %

- Der hohe Wirkungsgrad der ABB Schaltnetzteile bedeutet eine äußerst effiziente Nutzung der eingesetzten Energie: Nur etwa 5-7% gehen bei der Baureihe CP-C.1 durch Abwärme verloren. Die anderen Netzteilbaureihen weisen einen Wirkungsgrad von 89% auf und haben somit 10-12% Verlust durch Abwärme.
- Dank der geringen Abwärme ergeben sich im Betrieb auch weitere Vorteile. Beispielsweise kann beim Einsatz in Schaltschränken oft auf aufwendige externe Kühlanlagen verzichtet werden.
- Die primär getakteten Schaltnetzteile von ABB zeichnen sich außerdem durch eine besonders hohe Lebensdauer aus. Dies erhöht für den Anwender die Wirtschaftlichkeit und bedeutet für die Umwelt eine weitere Entlastung.

Einsatz unter harten Bedingungen

- Durch ihren robusten Aufbau können die Netzteile der CP-D, CP-E, CP-C.1 und CP-T Reihe auch in rauer industrieller Umgebung eingesetzt werden.
- Durch die Einhaltung elektrischer Sicherheitsstandards sind die Netzteile sehr sicher und eignen sich sowohl für den industriellen Einsatz als auch in der Gebäudetechnik – wo Automatisierung immer eine Rolle spielt.
- Aufgrund ihres breiten Eingangsbereichs und der Versorgung mit AC und DC sind die Schaltnetzteile äußerst flexibel und bieten die perfekte Lösung für DC-Netze, Backup-Systeme bei ausfallender Energieversorgung und vieles mehr.
- Die Netzteile der CP-C.1 Reihe bieten durch ihre optional wählbaren beschichteten Leiterplatten einen erhöhten Schutz unter rauen Umweltbedingungen nach ISA-S71.04, severity level G3.
- Einstellbare Ausgangsspannungen erlauben die Kompensation von Spannungsabfällen in der DC-Leitung.

Zulassungen bieten hohe Sicherheit

- Die wichtigsten Zulassung und das Einhalten der gültigen EU-Normen bieten Sicherheit beim Einsatz der Netzteile.
- Eine hohe Störfestigkeit bei gleichzeitig reduzierter Störaussendung nach EN 61000-6-4 erlaubt den Einsatz sowohl im rauen Industriebereich als auch in der Gebäudetechnik.

Tabelle für die Produktauswahl



		Bemessungs- ausgangsstrom	Einphasig																	
			CP-D					CP-E												
			0.42 A	0.83 A	1.3 A	2.1 A	2.5 A	4.2 A	0.625 A	0.75 A	1.25 A	2.5 A	3 A	5 A	10 A	20 A				
Bemessungs- ausgangs- spannung		5 V DC													•					
		12 V DC		•		•						•			•					
		24 V DC	•		•		•	•		•	•	•		•	•	•				
		48 V DC							•		•			•	•					
Bemessungs- ausgangs- strom/ spannung	10 W	12 V DC		•																
		24 V DC	•										•							
	15 W	5 V DC																		
		24 V DC								•										
	30 W	12 V DC				•						•								
		24 V DC			•						•									
	60 W	48 V DC							•											
		24 V DC					•					•								
	100 W	48 V DC											•							
		24 V DC						•												
	120 W	12 V DC													•					
		24 V DC												•						
	240 W	24 V DC													•					
		48 V DC												•						
480 W	24 V DC														•					
	48 V DC													•						
960 W	24 V DC																			
	48 V DC																			
Bemessungs- eingangs- spannung		100-240 V AC	•	•	•	•	•	•	•	•	•	•	•							
		115/230 V AC auto-select												•	•	•				
		115-230 V AC													•	•				
		100-240 V AC														•				
	400-500 V AC																			
Zubehör		Redundanzmodul							•	•	•	•	•	•	•	•				
		Redundanzmodul CP-A RU aufsteckbares Überwachungsmodul							•	•	•	•	•	•	•	•				
	Bestellnummer	1SVR427041R0000	1SVR427041R1000	1SVR427043R0100	1SVR427043R1200	1SVR427044R0200	1SVR427045R0400	1SVR427030R2000	1SVR427030R0000	1SVR427031R0000	1SVR427031R2000	1SVR427032R1000	1SVR427032R0000	1SVR427033R3000	1SVR427030R2000	1SVR427034R2000	1SVR427035R1000	1SVR427035R0000	1SVR427035R2000	1SVR427036R0000



		Bemessungs- ausgangsstrom	Einphasig			Dreiphasig					
			CP-C.1			CP-T					
			5 A	10 A	20 A	5 A	10 A	20 A	40 A		
Bemessungs- ausgangs- spannung		5 V DC									
		12 V DC									
		24 V DC	•	•	•	•	•	•	•		
		48 V DC				•	•	•	•		
Bemessungs- ausgangs- strom/ spannung	10 W	12 V DC									
		24 V DC									
	15 W	5 V DC									
		24 V DC									
	30 W	12 V DC									
		24 V DC									
		48 V DC									
	60 W	24 V DC									
		48 V DC									
	100 W	24 V DC									
		12 V DC									
	120 W	24 V DC	•			•					
		48 V DC									
	240 W	24 V DC		•			•				
48 V DC						•					
480 W	24 V DC			•			•				
	48 V DC						•				
960 W	24 V DC							•			
	48 V DC						•				
Bemessungs- eingangs- spannung		100-240 V AC									
		115/230 V AC auto-select									
		115-230 V AC									
		100-240 V AC	•	•	•						
	400-500 V AC				•	•	•	•			
Zubehör		Redundanzmodul	•	•	•	•	•	•	•		
		Redundanzmodul CP-A RU aufsteckbares Überwachungsmodul	•	•	•	•	•	•	•		
	Bestellnummer	1SVR360563R1001	1SVR360663R1001	1SVR360763R1001	1SVR427054R0000	1SVR427054R2000	1SVR427055R0000	1SVR427055R2000	1SVR427056R0000	1SVR427056R2000	1SVR427057R0000

Kontakt

Deutschland:

ABB STOTZ-KONTAKT GmbH

Eppelheimer Straße 82
69123 Heidelberg, Deutschland
Tel.: +49 (0) 6221 701-0
Fax: +49 (0) 6221 701-1325
E-Mail: info.desto@de.abb.com

www.abb.de/stotzkontakt

Vertriebsbüros Deutschland:

Lessingstraße 79

13158 Berlin

Telefon (030) 9177-2148
Telefax (030) 9177-2101

Hildesheimer Str. 25

30169 Hannover

Telefon (05 11) 6782-240
Telefax (05 11) 6782-320

Eppelheimer Straße 82

69123 Heidelberg

Telefon (06221) 701-1368
Telefax (06221) 701-1377

Lina-Ammon-Straße 22

90471 Nürnberg

Telefon (0911) 8124-0
Telefax (0911) 8124-286

Oberhausener Straße 33

40472 Ratingen

Telefon (02102) 12-1144
Telefax (02102) 12-1725

Schweiz:

ABB Schweiz AG

Normelec
Brown Boveri Platz 3
5400 Baden, Schweiz
Tel.: +41 (0) 58 586 00 00
Fax: +41 (0) 58 586 06 01

www.abb.ch

Avenue de Cour 32

Lausanne, Schweiz

Tel.: +41 (0) 58 588 40 50
Fax: +41 (0) 58 588 40 95

Österreich:

ABB AG

Clemens-Holzmeister-Straße 4
1109 Wien, Österreich
Tel.: +43 (0) 1 60109-6203
Fax: +43 (0) 1 60109-8600

www.abb.at

Vertriebsbüro

Lagerhausstraße 30

5071 Wals bei Salzburg, Österreich

Tel.: +43 (0) 662 850150-6530
Fax: +43 (0) 662 850150-6548
E-Mail: abb.kovs@at.abb.com

Hinweis:

ABB behält sich das Recht vor, ohne Vorankündigung technische Änderungen vorzunehmen oder die Inhalte dieses Dokuments zu ändern. Die getroffenen Vereinbarungen zu den Bestellungen bleiben bestehen. ABB übernimmt für mögliche Fehler oder fehlende Informationen in diesem Dokument keine Haftung.

ABB ist alleiniger Eigentümer der Rechte an diesem Dokument sowie darin zitierten Vertragsgegenständen und enthaltenen Abbildungen. Jede Vervielfältigung, Offenlegung gegenüber Dritten oder Verwendung der Inhalte – sowohl in ihrer Gesamtheit als auch teilweise – ist ohne die vorherige schriftliche Zustimmung der ABB AG untersagt.

Copyright© 2016 ABB

Alle Rechte vorbehalten